

**性能特点：**

- RF/LO 频段：4GHz~8.5GHz
- IF 频段：DC-1GHz
- 变频损耗：10.5dB
- RF-IF 隔离度：30dB
- LO-IF 隔离度：20dB
- LO-RF 隔离度：40dB
- 镜频抑制度：28dB
- 本振功率：15dBm
- 芯片尺寸：1.49mm×1.14mm×0.1mm

**产品简介：**

HH-MX525-G 是一种 GaAs MMIC I/Q 混频器，射频/本振频率分别覆盖 4-8.5GHz，中频频率覆盖 DC-3.5GHz，变频损耗小于 11dB，镜频抑制度大于 25dB，射频到中频隔离度大于 24dB，本振到中频隔离度大于 14dB，本振到射频隔离度大于 35dB，典型本振输入功率为 15dBm。

**电参数：** (TA=25°C,IF=0.1GHz,LO=15dBm)

指标	最小值	典型值	最大值	单位
射频频率	4-8.5			GHz
本振频率	4-8.5			GHz
中频频率	DC-3.5			GHz
变频损耗	6	8	10.5	dB
RF-IF 隔离度	-	30	-	dB
LO-IF 隔离度	-	20	-	dB
LO-RF 隔离度	-	40	-	dB
P1dB(input)	-	12	-	dBm

**使用限制参数：**

射频/中频功率	20dBm
本振功率	27dBm
存储温度	-65°C-150°C
使用温度	-55°C-85°C

典型曲线：

变频损耗曲线@LO=15dBm,中频频率 0.1GHz

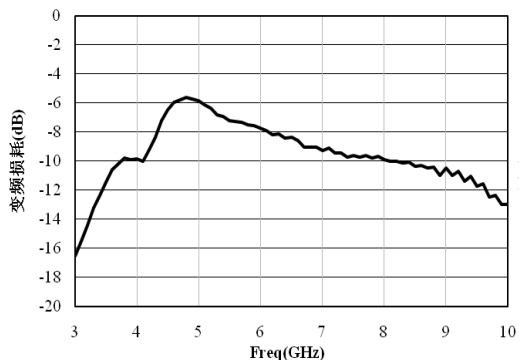

隔离度@LO=15dBm,中频频率 0.1GHz

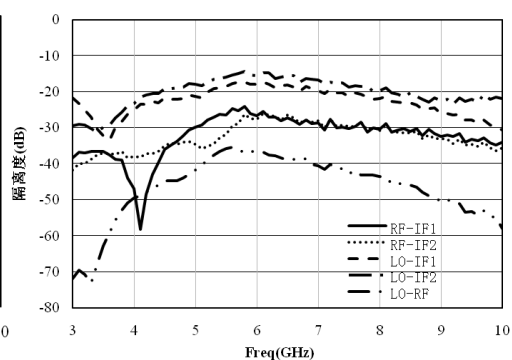

中频带宽@LO=8GHz,LO=15dBm

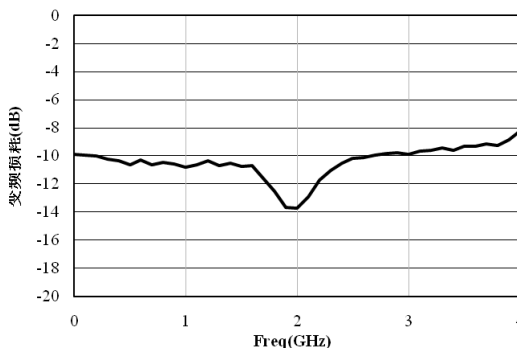

镜频抑制度

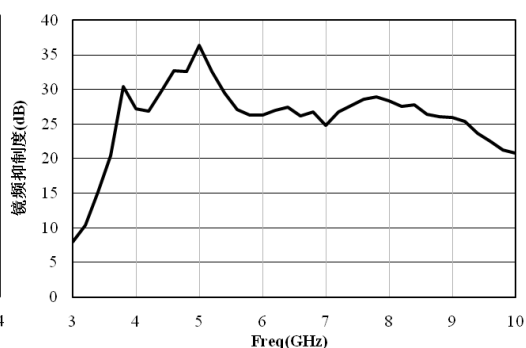

输入 P-1

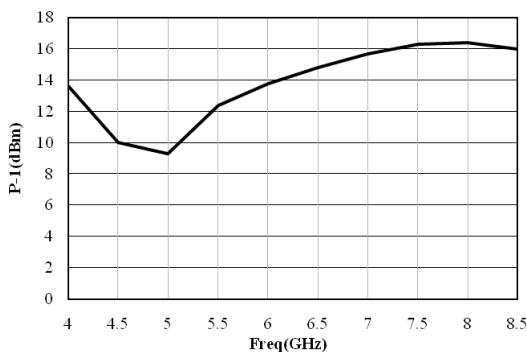

尺寸图：(单位 mm)

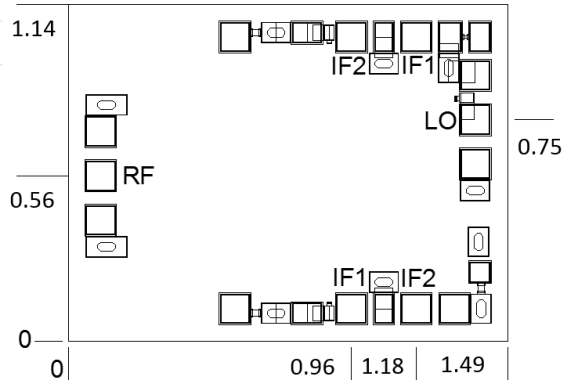

建议装配图：

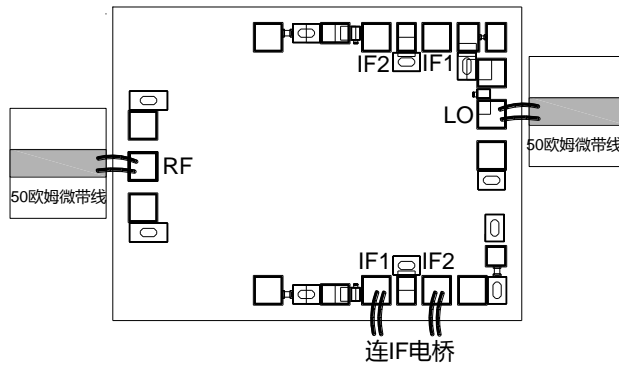

使用说明：

**注意事项：**输入输出有隔直电容

**存储：**芯片必须放置于具有静电防护功能的容器中，并在氮气环境下保存。

**清洁处理：**裸芯片必须在净化环境中操作使用，禁止采用液态清洁剂对芯片进行清洁处理。

**静电防护：**请严格遵守 ESD 防护要求，避免器件静电损伤。

**常规操作：**拿取芯片请使用真空夹头或精密尖头镊子。操作过程中要避免工具或手指触碰到芯片表面。

**装架操作：**芯片安装可采用 AuSn 焊料共晶焊接或导电胶粘接工艺。安装面必须清洁平整。

**键合操作：**输入输出各用 2 根（建议直径 25um 金丝）键合线，键合线长度小于 250um 最优。建议采用尽可能小的超声波能量。键合时起始于芯片上的压点，终止于封装（或基板）。